

## 142-ST95B

**IGM WORKTABLE FOR EDGE BANDER AND TRIMMER FOR DR500-BR300**

**IGM OLEPOVACÍ A OŘEZÁVACÍ STŮL SE ZÁSOBNÍKEM PRO DR500, BR300**

**IGM OLEPOVACÍ A OŘEZÁVACÍ STŮL SO ZÁSOBNÍKOM PRE DR500, BR300**

**IGM MUNKAASZTAL TARTÓVAL ÉLFÓLIÁZÓHOZ ÉS ÉLLEVÁGÓHOZ  
DR500, BR300**

**IGM STÜTZ- UND SCHNEIDETISCH FÜR DR500, BR300**

**IGM STÓŁ DO OKLEINIAREK I OKRAWAREK ZE ZBIORNIKIEM DLA DR500,  
BR300**

*Operation manual* EN p. 02 - 07

*Návod k obsluze* CZ s. 08 - 13

*Návod na obsluhu* SK s. 14 - 19

*Használati útmutató* HU o. 20 - 25

*Bedienungsanleitung* DE S. 26 - 31

*Instrukcja obsługi* PL b. 32 - 37

Dear Customer!

This manual contains Information and important instructions for the installation and correct use of the edgebander.

This manual is part of the machine and may not be stored separately from the machine. Save it for later reference and if you let other persons use the machine, add this instruction to the machine.



**Please read and obey the security instructions!**

Before first use read this manual carefully. It eases the correct use of the machine and prevents misunderstanding and damages of machine and the user's health. Due to constant advancements in product design and construction pictures and content may diverse slightly. However, if you discover any errors, inform us please with the email or letter. Technical specifications are subject to changes!

**CONTENTS:**

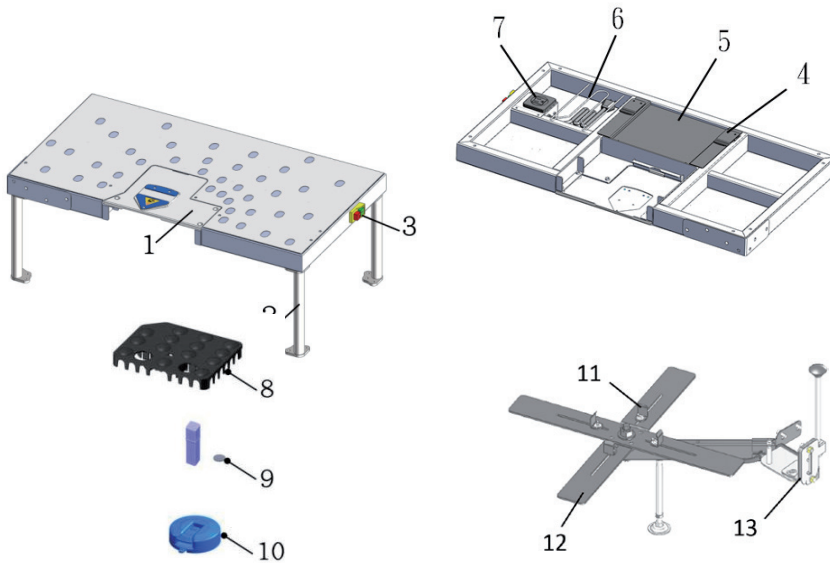
	<b>PAGE</b>
TECHNICAL INFORMATION	2
SAFETY REGULATIONS	2
Parts and respective functions	3
Important Notes	4
OPERATION PROCEDURE	4
OPTIONAL TOOLS	7

**TECHNICAL INFORMATION**

Product Size (LxWxH)	1420x1030x600 mm
Packing Size (LxWxH)	850x455x220 mm
Net Weight	20,5 kg
Gross Weight	25 kg
Power cable length	2,5 m
Voltage	240V
Rated Current	13A

**SAFETY REGULATIONS**

- Prior to operation user shall carefully read over this Operation Manual and follow the guiding regulations specified herein.
- Preserve this Operation Manual along with the equipment; obey the local related power safety regulations.
- Regularly clean up and maintain the equipment. Remove the power source before cleaning up this product.
- Follow the regulations specified in this Operation Manual to operate this product; for the warranty and damage compensation the following conditions cannot be applied:
  - Incorrectly install, operate or maintain this product.
  - Use this product under any safety-insufficient or improper working environment.
  - Fail to obey the Manual-suggest ways to install, transport, store, operate, clean up or maintain this product.
  - Modify this product under unapproved circumstance or disassemble it incorrectly.
  - Under a force majeure event.

**Parts and respective functions**


Item	Name	Purpose
1	Trimmer plate	Use to attached with the edge trimmer onto the worktable
2	Worktable stands	Supporting stands for the worktable
3	Main switch	Magnetic on/off switch, automatically power off when experiencing power failure.
4	Pinning sheets	Place on top of the cruiser case for easy transportation.
5	Stands Storage	Worktable stands can be easily store into the notch
6	Cable Storage	Can be easily store the cable into cable notch
7	Embedded Outlets	Outlet for plug-in tools
8	Fixture Cover	May be use to place on top of the gluepot to prevent high temperature hazard during operation
9	Positioning magnet chip	May be placed onto the worktable to raise or lower the working height of a workpiece
10	Vacuum handles	May be attached onto the workpieces, use to enhance grip and handling with the workpieces during operation.
11	Dispenser center roller	Use to stabilize the center of the edgeband or edge tape
12	Edgeband Dispenser	Edgeband or edge tape roll can be placed directly on the dispenser
13	Swing cutting blade	Allows precise cuts that prevents damage to the edgeband

## Important Notes

While meeting any emergency circumstance, be sure to turn off power supply and unplug the power-supply plug first.

This working table doesn't guarantee for all working materials; user shall follow the actual work conditions to regularly clean up the table surface; once the table surface is stain-polluted, we suggest using the stain-cleanup detergent to wipe it up; prohibit scratching off the dirt/residual-melt from the table surface directly that would deteriorate the vacuum clamp effort/capacity in consequence.

The magnet chip must be used together with stationary working table. According to the frequency of usage, clean the table regularly

Avoid operating this product in a room with high humidity or under raining outdoor space.

Keep this Operation Manual in a safe place in the event that replacement parts are required. Maintain regular maintenance on this product.

Prohibit plugging any other electric equipment at the table-plugged receptacle that might cause power overload.

Install this working table on a flat and firm table and tighten the table up by the screws attached.

Be noted by the safety label while operating the trimmer. Keep your hands off the blade that might hurt you.

Place manual with worktable.

## OPERATION PROCEDURE

- After assembling the worktable stands, drill four holes compliant with the stand positioning holes and fasten the screws onto the stands. (Fig 1)

- Fasten the supporting stand to the supporting arm(Fig2). Do not leave the supporting leg unsettled. (Fig 3 - Fig 5)

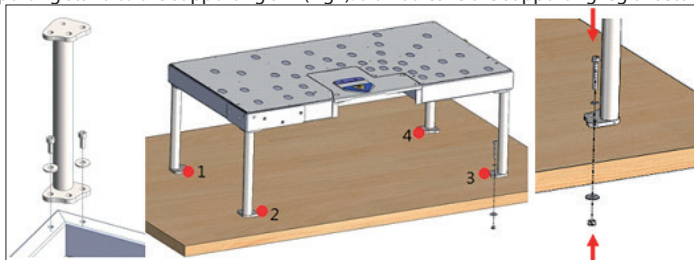


Fig. 1

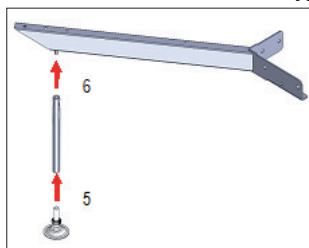


Fig. 2

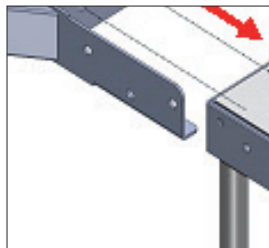
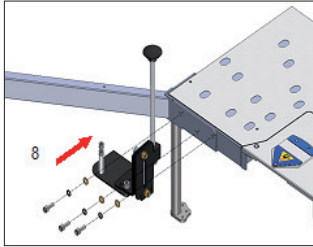
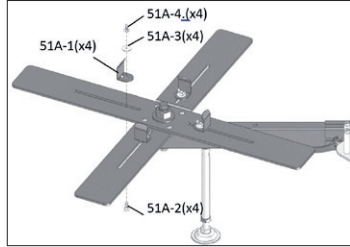


Fig. 3

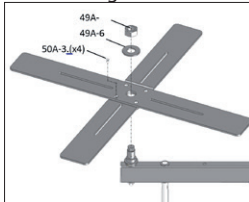


**Fig. 4**

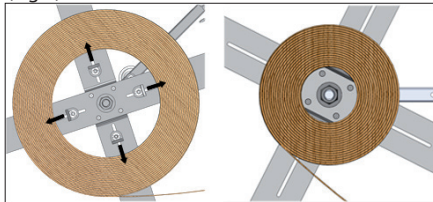


**Fig. 5**

- Assemble the center roller/rollers onto the dispenser (Fig 6), the rollers can be added or removed to fit different diameter of the Edgeband roll used. (Fig 7)

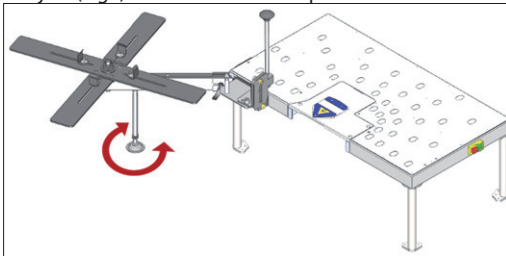


**Fig. 6**



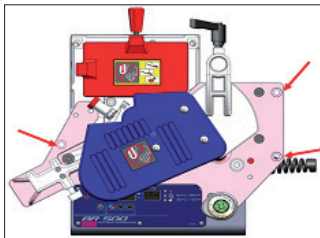
**Fig. 7**

- Adjust (Fig8) to make sure the dispenser is the same height with worktable.

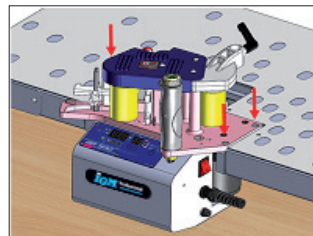


**Fig. 8**

- Put the Edgebander onto the worktable; follow the instruction graphically shown in Fig 9 & 10 to tighten up the three screws.

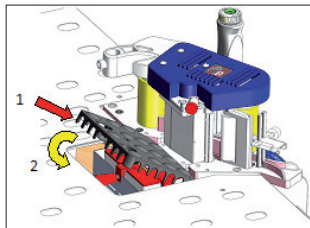


**Fig. 9**

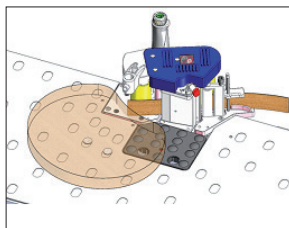


**Fig. 10**

- Put the protection cover onto the edgebander ( Fig 11) and begin the operation ( Fig 12).

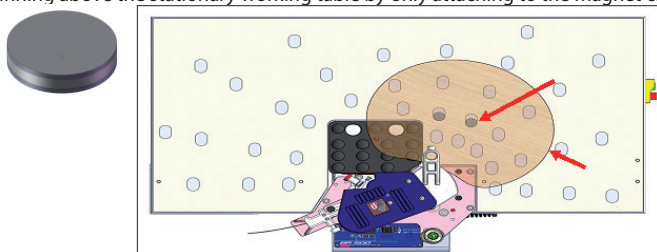


**Fig. 11**



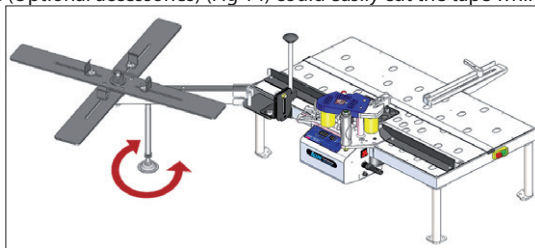
**Fig. 12**

- The position of magnet chip can be adjusted according to different shapes & sizes of the work pieces. Applicable for work pieces spinning above the stationary working table by only attaching to the magnet chips. (Fig 13).



**Fig. 13**

- Swing cutting blade (Optional accessories) (Fig 14) could easily cut the tape while working on edgebanding.



**Fig. 14**

- The Stationary Worktable can be used with our Edgeband Trimmer, making edgeband trimming a simple task when paired with our magnet spacers.

- Put the trimmer adaptor plate into the table and tighten it onto the table surface by the set screws (see Fig 15) follow the direction shown in the figure putting the power trimmer into the fixing rack; put the three screws through the trimmer rack and tightened into the three screw holes as shown by the arrows in (Fig 16).

- Turn off the power switch before operating the trimmer. Plug the trimmer power-plug into the embedded trimmer outlet on the working table (see Fig 17). If an emergency condition occurs, press the red emergency button to shut down the power immediately.

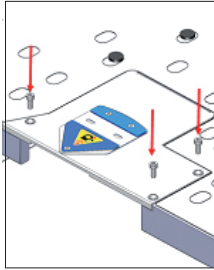


Fig. 15

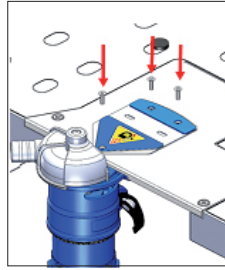


Fig. 16

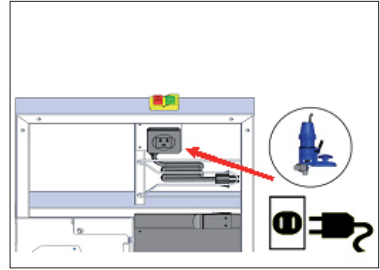


Fig. 17

- When done installing the power trimmer, adjusting the positions of magnet chips according to the shapes and sizes of work pieces ( Fig18). Rising up the work pieces to easily trim the edges and suction cap can be attached onto work pieces. Suction caps can also be grabbed to spin the work pieces ( Fig19).

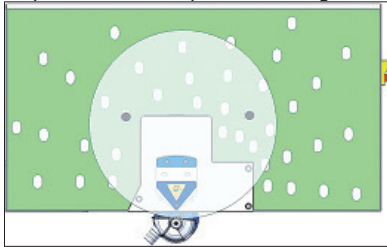


Fig. 18

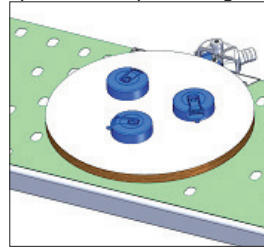


Fig. 19

- Fold the table; insert the pinning sheets (Fig 20) into the quick fasteners of the tool box (Fig 21). For transporting ( Fig22).

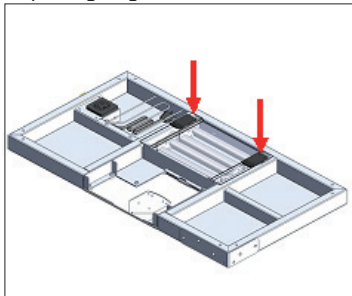


Fig. 20

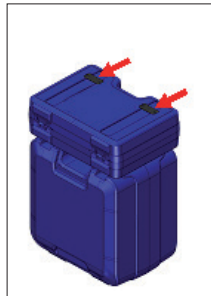


Fig. 21



Fig. 22

**OPTIONAL TOOLS**

- |   |           |
|---|-----------|
| IGM DR500 Portable Cordless Edgebander for ABS              | 142-DR500 |
| IGM BR300 Portable Edgebander for ABS                       | 142-BR300 |
| IGM PD80 Edgeband Trimmer                                   | 142-PD80  |
| IGM Straightline edgebanding and trimming kit for worktable | 142-ST97  |

## Důkladně si prostudujte tento manuál a dodržujte bezpečnostní pokyny v něm uvedené! Technické změny a tiskové chyby jsou vyhrazeny!

Vážený zákazníku,  
tento manuál obsahuje informace a důležité pokyny pro montáž a správné používání stolku ST95B.



### Prosím prostudujte si a dodržujte bezpečnostní pokyny!

Před prvním použitím stolku si prosím pečlivě prostudujte tento manuál. Bude se Vám lépe pracovat a snížíte tím riziko chyb při práci, poškození výrobku i poranění obsluhy. Díky neustálému vývoji se mohou design, konstrukce, obrázky i obsah zařízení mírně lišit. Jestliže však objevíte v manuálu chyby, informujte nás prosím o nich na mail: [podpora@igm.cz](mailto:podpora@igm.cz).

## OBSAH

OBSAH	OBSAH
TECHNICKÉ INFORMACE	8
Specifikace výrobku	8
BEZPEČNOST	8
Popis částí a příslušenství	9
Důležité upozornění	10
SESTAVENÍ STOLKU	10
VOLITELNÉ PŘÍSLUŠENSTVÍ	13

## TECHNICKÉ INFORMACE

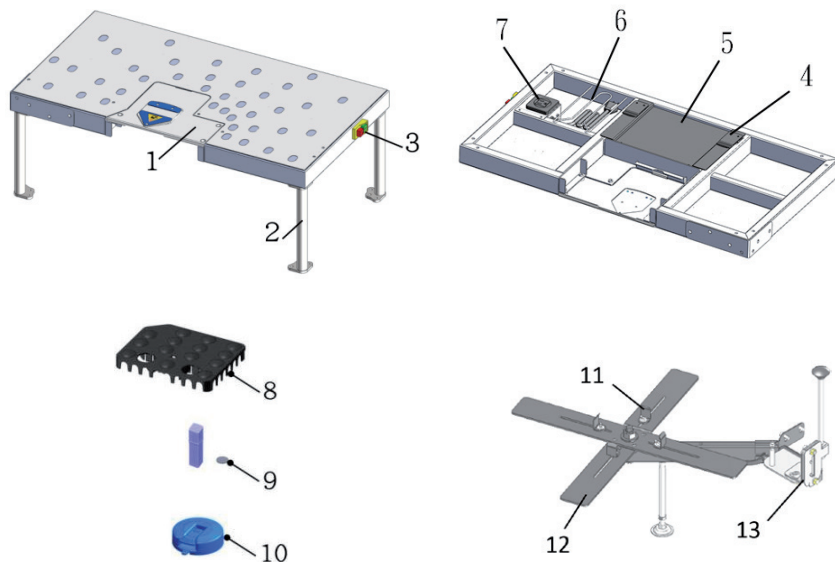
### Specifikace výrobku:

Velikost výrobku (DxŠxV)	1420x1030x600 mm
Přepavní rozměry (DxŠxV)	850x455x220 mm
Hmotnost stolku	20,5 kg
Hmotnost balení	25 kg
Délka napájecího kabelu	2,5 m
Napětí	240V
Proud (dle upnutého zařízení)	13A

## BEZPEČNOST

- Před zahájením práce se stolem si musí uživatel pečlivě přečíst tento návod k obsluze a řídit se zde uvedenými pokyny.
- Uchovejte tento návod k obsluze společně se stolem.
- Pravidelně uklízejte pracovní plochu a udržujte zařízení v čistotě. Před začátkem čištění odpojte zařízení od zdroje el. energie.
- Při porušení uvedených zásad nelze uplatnit nároky na záruku:
  - Nesprávná montáž, provoz a údržba stolku.
  - Nevhodné pracovní prostředí: vysoká vlhkost, znečištění.
  - Nedodržení návodu k obsluze: přeprava, uskladnění, montáž, uvedení do provozu, čištění a údržba stroje.
  - Použití neautorizovaných náhradních dílů.
  - Neautorizovaná montáž stroje.



**Popis částí a příslušenství**


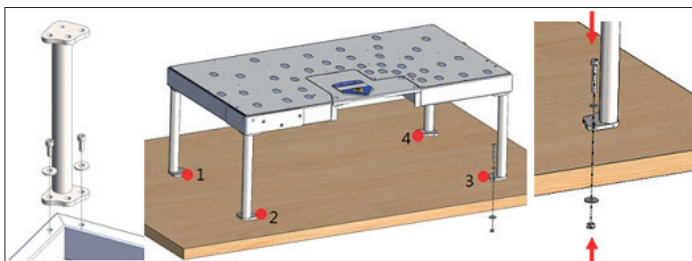
Pozice	Název	Účel
1	Ořezávací deska	Slouží k připojení ořezávačky hran.
2	Nohy	Nohy pracovního stolu.
3	Hlavní vypínač	Magnetické zapnutí/vypnutí, automaticky vypne, když dochází k výpadku napájení.
4	Klips pro uchycení na kufr	Klipsy pro uchycení stolku na kufr pro snadnou přepravu.
5	Úložná prostor	Místo pro uložení nohou stolu pro přepravu.
6	Držák napájecího kabelu	Pro snadné namotání dlouhého kabelu, aby nepřekážel.
7	Zásuvka pro elektronářadí	zásuvka na elektronářadí.
8	Ochranný kryt nádoby s lepidlem	Funguje jako přechodka nad zásobníkem s lepidlem, aby se vyrovnal stůl do roviny.
9	Magnet pro nadzvednutí výrobku	Může být umístěn na pracovním stole pro zvýšení pracovní výšky olepovaného dílce.
10	Vakuové úchytky	Mohou být opevněny na obrobek, pro snazší manipulaci s obrobkem.
11	Vodící středové dorazy	Pro vycentrování středu namotané pásky nebo okraje pásky.
12	Zásobník pro velké i malé role pásky	Celou roli pásky můžete umístit přímo na zásobník.
13	Zastříhávač konce pásky	Vytvoří čistý řez konce pásky.

## Důležité upozornění

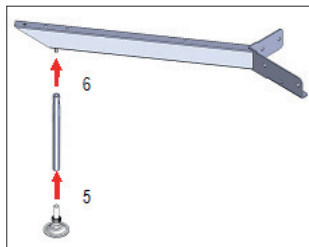
- Při nouzovém ukončení práci, nezapomeňte nejprve vypnout napájecí kabel ze el. sítě.
- Tento pracovní stůl nezaručuje dokonalé olepení všech materiálů. Uživatel musí postupovat podle pracovního postupu a pravidelně čistit pracovní desku od nečistot. Zaschlé kusy lepidla mohou výrazně zhoršit kvalitu olepené hrany.
- Pro dobrou funkci magnetů, které se využívají pro nadzvednutí obrobku při ořezávání. Pravidelně čistěte pracovní plochu stolu.
- Pracujte se stolem v interiéru. Nepoužívejte stůl venku, nebo kde je vysoká vlhkost.
- Uschovejte tento návod pro možnost nahlédnout do něj.
- Nepřipojujte více elektro spotřebičů k zásuvce, aby nedošlo k přetížení.
- Tento stůl můžete připevnit k pracovnímu stolu a přišroubovat jej pomocí dodávaných šroubů.
- Při ořezávání hrany dbejte zvýšené opatrnosti o ruce, aby se nedostali do styku s frézou.

## SESTAVENÍ STOLKU

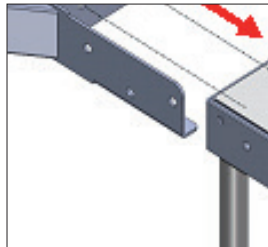
- Po sestavení pracovního stolu, vyvrtejte otvory podle děr na patě nohy pro uchycení stolu šrouby k pracovnímu ponku.(Obr. 1)
- Připevněte podpěru pod zásobník (Obr 2). Rameno nenechávejte nepodepřené. (Obr. 3 - Obr. 5)



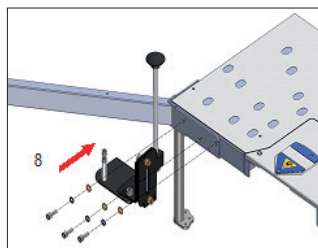
Obr. 1



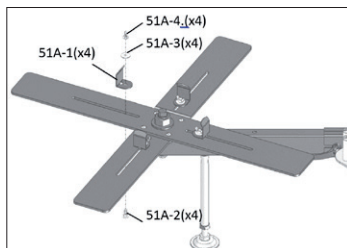
Obr. 2



Obr. 3

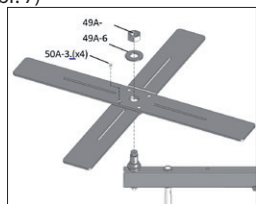


Obr. 4

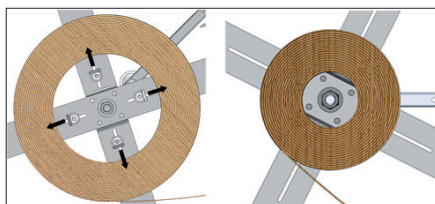


Obr. 5

- Sestavte zásobník (obr 6), přičemž středové dorazy lze přidávat nebo odebrat, aby se vešel jiný průměr role pásky. (Obr. 7)

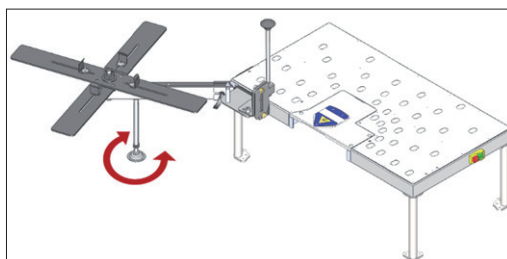


**Obr. 6**



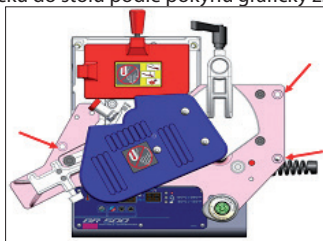
**Obr. 7**

- Patka podpěrné nohy zásobníku je výškově nastavitelná, aby šla nastavit stejná výška s pracovním stolem (Obr.8).

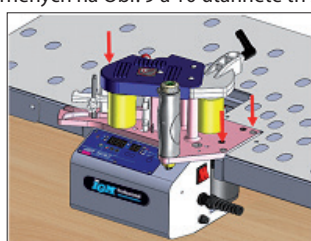


**Obr. 8**

- Vložte olepovačku do stolu podle pokynů graficky znázorněných na Obr. 9 a 10 utáhněte tři šrouby.

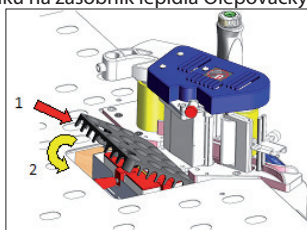


**Obr. 9**

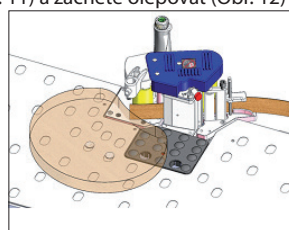


**Obr. 10**

- Nasadte přechodku na zásobník lepidla Olepovačky (Obr. 11) a začněte olepovat (Obr. 12)

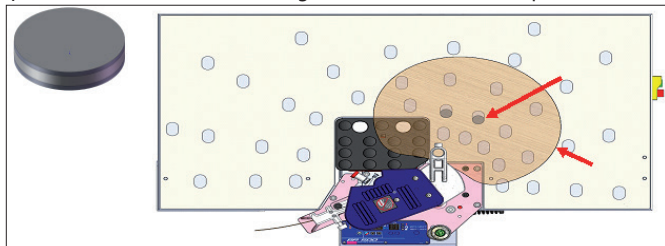


**Obr. 11**



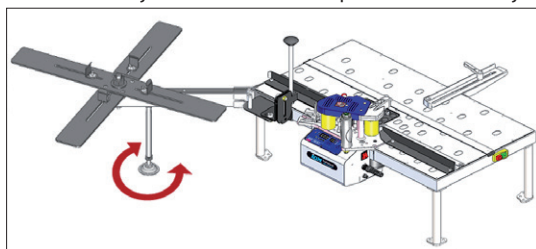
**Obr. 12**

- Poloha magnetu může být upravena v závislosti na různých tvarech a velikostech dílců. Použitelné v místě pohybu dílce nad pracovním stolem. Umístěte magnet do otvorů v kluzném povrchu. (Obr. 13).



**Obr. 13**

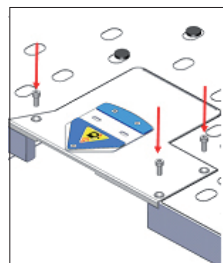
- Ujistěte se, že podpěrná noha zásobníku je stabilní. Šroubovací patkou nastavte stejnou výšku jako je deska stolu.



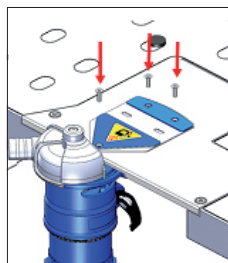
**Obr. 14**

- Na ukotvený pracovní stůl můžete jednoduše upevnit ořezávací frézku PD80. Spolu s distančními magnety pak snadno začistíte olepenou hranu obrobku.

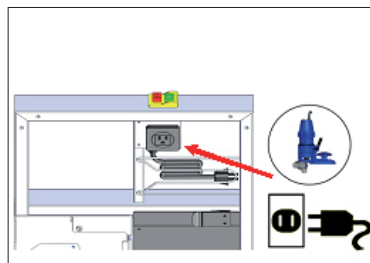
- Položte ořezávací desku zpět do stolku a přišroubujte ji třemi šrouby (Obr. 15). Dále přišroubujte ořezávací frézku PD80, třemi šrouby skrz ořezávací desku (Obr. 16). Namotejte přebytečný kabel na držák kabelu a zapojte frézku do zásuvky (Obr. 17).



**Obr. 15**

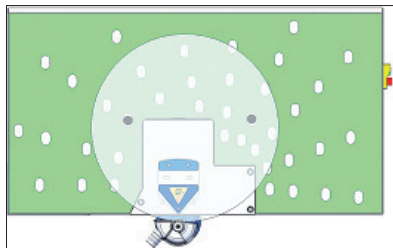


**Obr. 16**

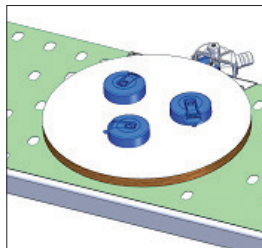


**Obr.17**

- Po dokončení montáže ořezávací frézky, nastavte polohu magnetů v závislosti na tvaru a velikosti dílce (Obr. 18). Takto připravenou frézku snadno začistíte hranu. Vakuové přísavky lze také využít pro snazší uchopení dílce při ořezávání hrany. (Obr. 19).

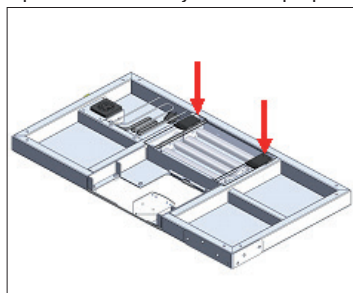


Obr. 18

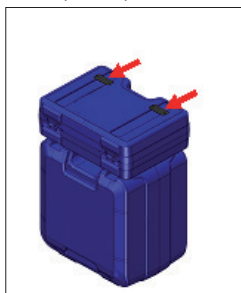


Obr. 19

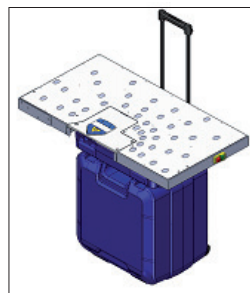
- Složte nohy do přepravního prostoru a klipsy (Obr.20) zahákněte za kufr (obr 21).  
Tímto způsobem můžete jednoduše přepravovat stůl (obr 22)



Obr. 20



Obr. 21



Obr. 22

### VOLITELNÉ PŘÍSLUŠENSTVÍ

IGM DR500 Ruční Olepovačka s nanášením lepidla	142-DR500
IGM BR300 Ruční Olepovačka s nanášením lepidla	142-BR300
IGM PD80 Ohraňovací - ořezávací frézka na ABS pásku	142-PD80
IGM Sada pro rovné dilce pro stůl ST95B	142-ST97

## Dôkladne si preštudujte tento manuál a dodržujte bezpečnostné pokyny v ňom uvedené! Technické zmeny a tlačové chyby vyhradené!

Vážený zákazník,  
tento manuál obsahuje informácie a dôležité pokyny pre montáž a správne používanie stolíka ST95B.



### Prosím preštudujte si a dodržujte bezpečnostné pokyny!

Pred prvým použitím stroja si prosím dôsledne preštudujte tento manuál. Bude sa Vám so strojom lepšie pracovať a znížite tým riziko chýb pri práci, poškodenie stroja alebo poranenie obsluhu.

Vďaka neustálemu vývoju sa môže design, konštrukcia, obrázky aj obsah zariadenia mierne líšiť. Ak však objavíte v manuáli chyby, informujte nás prosím o nich na email: [podpora@igm.cz](mailto:podpora@igm.cz).

OBSAH	OBSAH
TECHNICKÉ INFORMÁCIE	14
Špecifikácia výrobku	14
BEZPEČNOSŤ	14
Popis častí a príslušenstva	15
Dôležité upozornenia	16
ZOSTAVENIE STOLÍKA	16
VOLITEĽNÉ PRÍSLUŠENSTVO	19

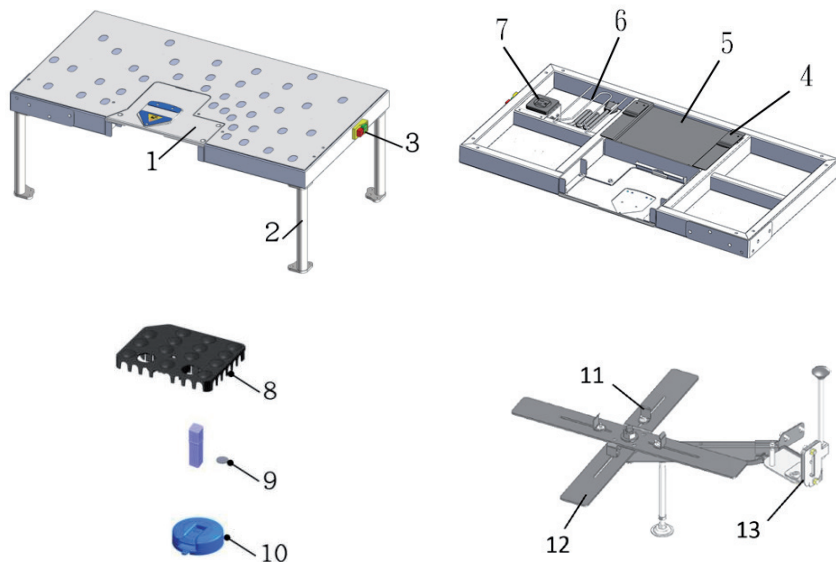
## TECHNICKÉ INFORMÁCIE

### Špecifikácia výrobku:

Veľkosť výrobku (DxŠxV)	1420x1030x600 mm
Prepravné rozmery (DxŠxV)	850x455x220 mm
Hmotnosť stolíka	20,5 kg
Hmotnosť balenia	25 kg
Dĺžka napájacieho káblu	2,5 m
Napätie	240V
Prúd (podľa upnutého zariadenia)	13A

## BEZPEČNOSŤ

- Pred zahájením práce so stolíkom si musí užívateľ pozorne prečítať tento návod na obsluhu a riadiť sa tu uvedenými pokynmi.
- Uschovajte tento návod na obsluhu spoločne so stolíkom.
- Pravidelne upratujte pracovnú plochu a udržiavajte zariadenie čisté. Pred začiatkom čistenia odpojte zariadenie od zdroja elektrickej energie.
- Pri porušení uvedených zásad sa nedajú uplatniť nároky na záruku:
  - Nesprávna montáž, prevádzka a údržba stolíka.
  - Nevhodné pracovné prostredie: vysoká vlhkosť a znečistenie.
  - Nedodržanie návodu na obsluhu: prepravy, uskladnenia, montáže, uvedenia do prevádzky, čistenia a údržby stroja
  - Použitie neautorizovaných náhradných dielov.
  - Neautorizovaná montáž stroja.

**Popis častí a príslušenstva**


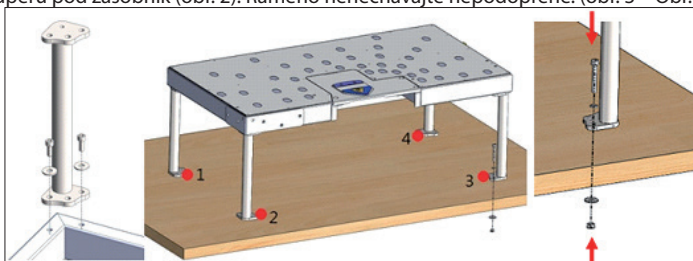
Pozícia	Názov	Účel
1	Orezávacia doska	Slúži k pripojeniu orezávačky hrán.
2	Nohy	Nohy pracovného stolíka.
3	Hlavný vypínač	Magnetické zapnutie/vypnutie; automatické vypnutie, keď dôjde k výpadku napájania.
4	Klipsa pre uchytenie na kufor	Klipsy pre uchytenie stolíka na kufor pre ľahkú prepravu.
5	Úložný priestor	Miesto pre uloženie nôh stolíka pre prepravu.
6	Držiak napájacieho káblu	Pre ľahké namotanie dlhého káblu, aby neprekážal.
7	Zásuvka pre elektronáradie	Zásuvka pre elektronáradie.
8	Ochranný kryt nádoby s lepidlom	Priechod nad zásobníkom s lepidlom, aby sa vyrovnal stôl do roviny.
9	Magnet pre naddvihnutie výrobku	Môže byť umiestnený na pracovnom stole pre zvýšenie pracovnej výšky olepovaného dielca.
10	Vákuové úchytky	Môžu byť upevnené na obrobok pre ľahšiu manipuláciu s obrobkom.
11	Vodiace stredové dorazy	Pre vycentrovanie stredu namotanej pásky alebo okraja pásky.
12	Zásobník pre veľké aj malé role pásky	Celú rolu pásky môžete umiestniť priamo na zásobník.
13	Zastrihávač konca pásky	Vytvorí čistý rez na konci pásky.

## Dôležité upozornenia

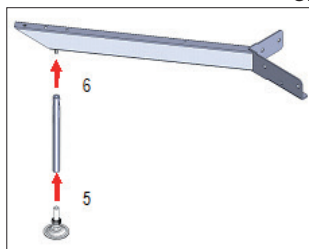
- Pri núdzovom ukončení práce, nezabudnite najprv vypnúť napájací kábel z elektrickej siete.
- Tento pracovný stôl nezaručuje dokonalé olepenie všetkých materiálov. Užívateľ musí postupovať podľa pracovného postupu a pravidelne čistiť pracovnú dosku od nečistôt. Zaschnuté kusy lepidla môžu výrazne zhoršiť kvalitu olepenej hrany.
- Pre dobrú funkciu magnetov, ktoré sa využívajú pre naddvihnutie obrobka pri orezávaní, pravidelne čistite pracovnú plochu stolíka.
- Pracujte so stolíkom v interiéri. Nepoužívajte stolík v exteriéri alebo tam, kde je vysoká vlhkosť.
- Uschovajte tento návod pre možnosť nahliadnuť do neho.
- Nepripojujte viac elektrospotrebičov k zásuvke, aby nedošlo k preťaženiu.
- Tento stolík môžete pripievať k pracovnému stolu a priskrutkovať ho pomocou dodaných skrutiek.
- Pri orezávaní hrany dbajte zvýšenej opatrnosti o ruky, aby sa nedostali do styku s frézou.

## ZOSTAVENIE STOLÍKA

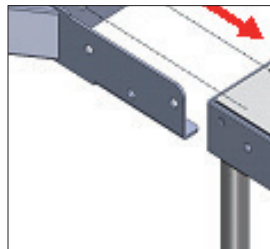
- Pre zostavení pracovného stolíka, vyvrtajte otvory podľa dier na pätkách nôh pre uchytenie stolíka skrutkami k pracovnému ponku (obr. 1).
- Pripievajte podperu pod zásobník (obr. 2). Rameno nenechávajte nepodoprené. (obr. 3 – Obr. 5)



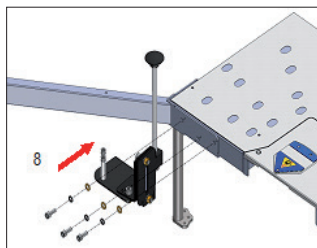
Obr. 1



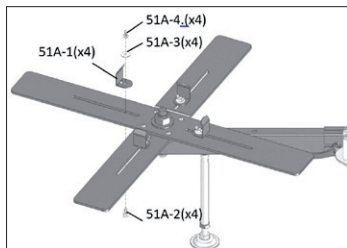
Obr. 2



Obr. 3



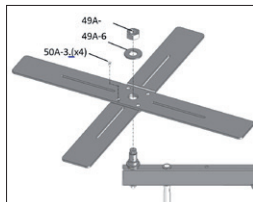
Obr. 4



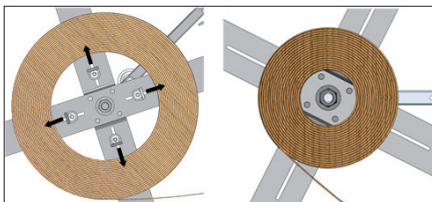
Obr. 5



- Zostavte zásobník (obr. 6), pričom sa stredové dorazy dajú pridávať aj odoberať, aby sa vošiel iný priemer role pásky (obr. 7).

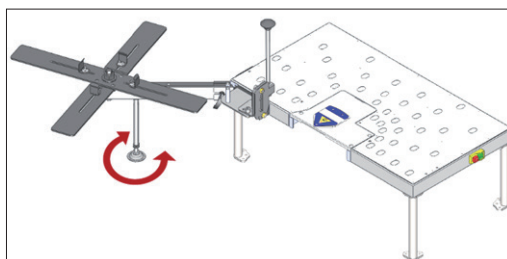


Obr. 6



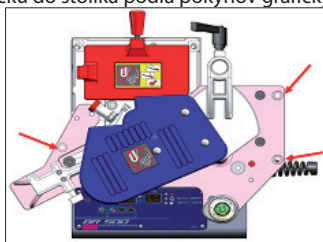
Obr. 7

- Päťka podpernej nohy zásobníka je výškovo nastaviteľná, aby sa dala nastaviť rovnaká výška s pracovným stolom (obr.8).

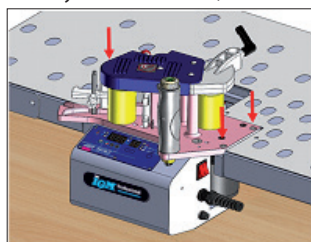


Obr. 8

- Vložte olepovačku do stolíka podľa pokynov graficky znázornených na obr. 9 a 10, utiahnite tri skrutky.

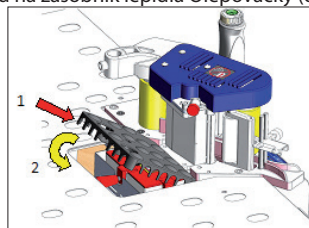


Obr. 9

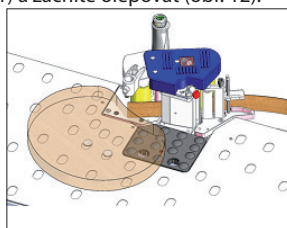


Obr. 10

- Nasadte prechod na zásobník lepidla Olepovačky (obr. 11) a začnite olepovať (obr. 12).

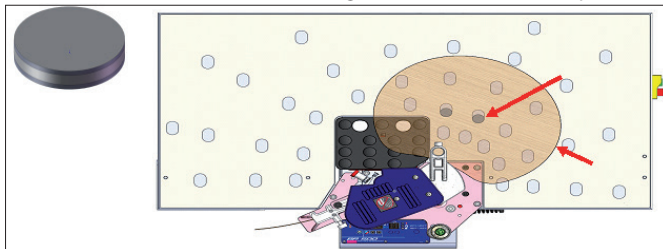


Obr. 11



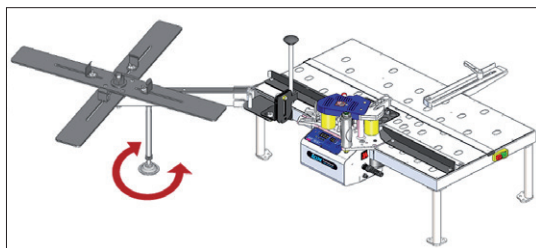
Obr. 12

- Poloha magnetu môže byť upravená v závislosti na rôznych tvaroch a veľkostiach dielcov. Použiteľné v mieste pohybu dielca nad pracovným stolíkom. Umiestnite magnet do otvorov v klznom povrchu (obr. 13).



**Obr. 13**

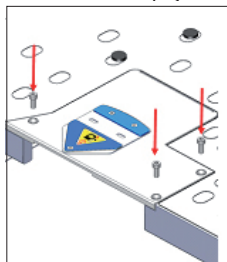
- Uistite sa, že je podperná noha zásobníka stabilná. Skrutkovacou pätkou nastavte rovnakú výšku s doskou stola.



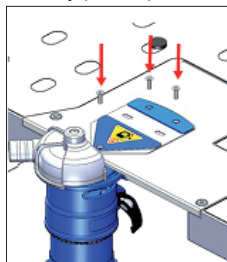
**Obr. 14**

- Na ukotvený pracovný stôl môžete jednoducho upevniť orezávaciu fréžku PD80. Spolu s distančnými magnetmi potom ľahko zaistíte olepenú hranu obrobka.

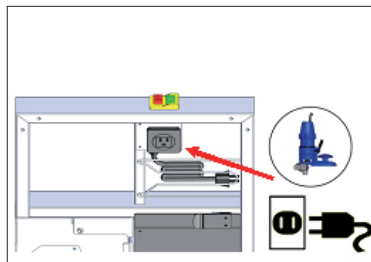
- Položte orezávaciu dosku späť do stolíka a priskrutkujte ju tromi skrutkami (obr. 15). Ďalej priskrutkujte orezávaciu fréžku PD80, tromi skrutkami skrz orezávaciu dosku (obr. 16). Namotajte prebytočný kábel na držiak káblu a zapojte fréžku do zásuvky (obr. 17).



**Obr. 15**



**Obr. 16**

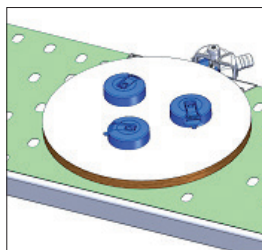


**Obr.17**

- Po dokončení montáže orezávacej fréžky, nastavte polohu magnetov v závislosti na tvare a veľkosti dielca (obr. 18). Takto pripravenou frézkou ľahko začistíte hranu. Vákuové prísavky je tiež možné využiť pre ľahšie uchopenie dielca pri orezávaní hrany (obr. 19).

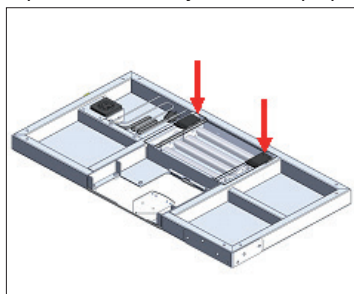


Obr. 18



Obr. 19

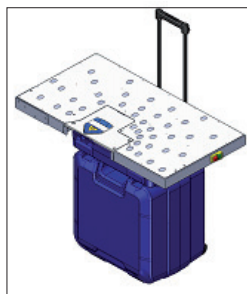
- Zložte nohy do prepravného priestoru a klipsy (obr.20) pripnite na kufor (obr. 21).  
Týmto spôsobom môžete jednoducho prepravovať stôl (obr. 22).



Obr. 20



Obr. 21



Obr. 22

### **VOLITEĽNÉ PRÍSLUŠENSTVO**

IGM DR500 Ručná Olepovačka s nanášaním lepidla	142-DR500
IGM BR300 Ručná Olepovačka s nanášaním lepidla	142-BR300
IGM PD80 Ohraňovacia - orezávacía fréžka na ABS pásku	142-PD80
IGM Sada pre rovné dielce pre stôl ST95	142-ST97

## **Alaposan olvassa el ezt az útmutatót és tartsa be a benne foglalt biztonsági utasításokat! Műszaki változások és nyomtatási hibák jogát fenntartjuk!**

Kedves ügyfél,  
ez az útmutató fontos információkat és utasításokat tartalmaz az ST95B munkaasztal helyes szerelésére és használatára.



### **Kérjük, olvassa el és tartsa be a biztonsági utasításokat!**

Első használat előtt kérjük, alaposan olvassa el ezt az útmutatót. Jobb lesz a munka és csökkenti a munka közbeni hibák, szerszámok és kezelő sérülésének valószínűségét.

A folyamatos fejlesztésnek köszönhetően a dizájn, felépítés és tartalom is változó lehet. Ha az útmutatóban hibát talál, kérjük, értesítsen minket mailben: [podpora@igm.cz](mailto:podpora@igm.cz).

<b>TARTALOM</b>	<b>OLDAL</b>
<b>MŰSZAKI INFORMÁCIÓK</b>	20
Termék leírása	20
<b>BIZTONSÁG</b>	20
Részek és tartozékok leírása	21
Fontos figyelmeztetések	22
<b>MUNKAASZTAL ÖSSZESZERELÉSE</b>	22
<b>VÁLASZTHATÓ TARTOZÉKOK</b>	25

## **MŰSZAKI INFORMÁCIÓK**

### **Termék leírása:**

Munkadarab mérete (HxSzxM)	1420x1030x600 mm
Szállítási méretek (HxSzxM)	850x455x220 mm
Munkaasztal súlya	20,5 kg
Csomagolás súlya	25 kg
Csatlakozó kábel hossza	2,5 m
Feszültség	240V
Áramerősség (befogatott anyagtól függően)	13A

## **BIZTONSÁG**

- A munkaasztallal való munka megkezdése előtt a felhasználónak el kell olvasnia ezt a használati útmutatót és követni a megadott utasításokat.

- Tárolja ezt az útmutatót együtt ezzel a munkaasztallal.

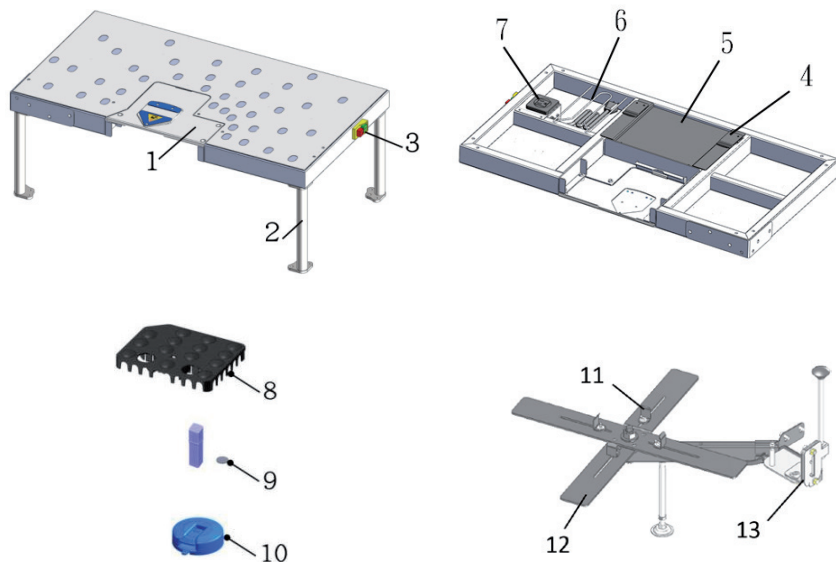
- Rendszeresen takarítsa a munkafelületet és tartsa tisztán a készüléket. Tisztítás előtt húzza ki a gépet az elektromos hálózathoz.

- Az alábbi elvek nem betartása mellett a jótállás nem érvényesíthető:

- Helytelen összeszerelés, használat, karbantartás.
- Nem alkalmas munkakörnyezet: magas nedvességtartalom és szennyezés.
- Használati útmutató nem betartása: szállítás, tárolás, összeszerelés, üzembe helyezés, tisztítás és karbantartás

- Nem jóváhagyott csere alkatrészek használata.

- Gép nem jóváhagyott összeszerelése.

**RÉSZEK ÉS TARTOZÉKOK LEÍRÁSA**


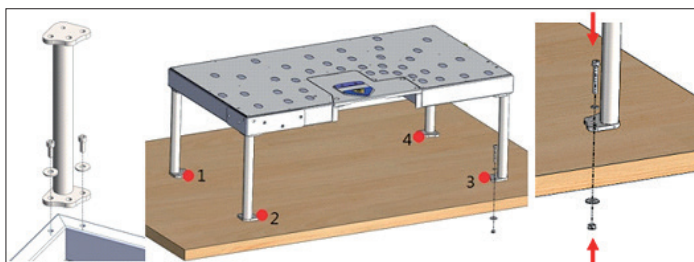
Pozíció	Megnevezés	Rendeltetés
1	Éllevágó lemez	Éllevágó gépek csatlakoztatására szolgál.
2	Lábak	Munkaasztal lábai.
3	Főkapcsoló	Mágneses be- és kikapcsolás; automatikus kikapcsolás, amikor elektromos hálózat kiesik.
4	Csipesz táskára való fogatásra	Csipesz táskára való fogatására egyszerű szállításért.
5	Tároló	Munkaasztal lábainak tárolója szállításnál.
6	Csatlakozó kábel tartója	Hosszú kábel egyszerű feltekeréséért, hogy ne legyen útban.
7	Csatlakozó elektromos szerszámokra	Csatlakozó elektromos szerszámokra.
8	Ragasztó edényének védőborítása	Átmenet a ragasztó tárolója felett, hogy az asztal síkban legyen.
9	Mágnes munkadarab emelésére	Elhelyezhető a munkaasztalon a fóliázott darab munkamagasságának növeléséért.
10	Vákuumos tartók	Rögzíthetők a munkadarabon egyszerűbb kezelésért.
11	Megvezető középső ütközők	Feltekert szalag közepének vagy szélének központosásáért.
12	Tároló nagy és kis szalag tekercekre	Az egész szalag tekercest elhelyezheti közvetlenül a tárolóra.
13	Szalag végének elvágója	Tiszta vágást készít a szalag végén.

### Fontos figyelmeztetések

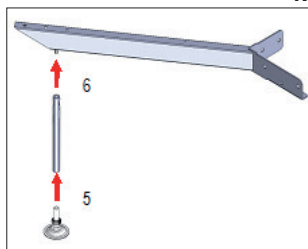
- A munka biztonságos leállításánál ne felejtse el először kihúzni a csatlakozó kábelt az elektromos hálózathoz.
- Ez a munkaasztal nem garantálja az összes anyag tökéletes élfóliázását. A kezelőnek követnie kell a munkamenetet és rendszeresen tisztítani a munkalemezt szennyeződésektől. A ragasztó megszáradt darabjai csökkenthetik a fóliázott él minőségét.
- Mágnesek helyes funkciójáért, amelyek a munkadarab éllevágásánál való emelésre használatosak, rendszeresen tisztítsa a munkafelületet.
- A munkaasztallal beltérben dolgozzon. Ne használja az asztalt kültérben, vagy ott, ahol magas a nedvességtartalom.
- Óvja meg ezt az útmutatót információ szükségé esetére.
- Ne csatlakoztasson több készüléket a csatlakozóba, túlterhelheti.
- Ezt az asztal rögzítheti munkaasztalhoz és odacsavarozhatja a szállított csavarok segítségével.
- Éllevágásnál óvja kezeit, hogy ne lépjenek kapcsolatba

### MUNKAASZTAL ÖSSZESZERELÉSE

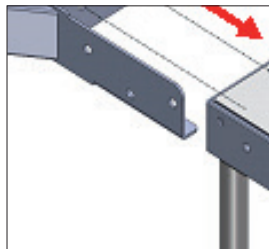
- Munkaasztal összeszereléséhez fúrjon lyukakat a lábakon található nyílások szerint a munkalemezre való rögzítéshez (Kép 1).
- Rögzítse a tároló támasztékát (Kép 2). A kart ne hagyja támasztás nélkül. (Kép 3 – Kép 5)



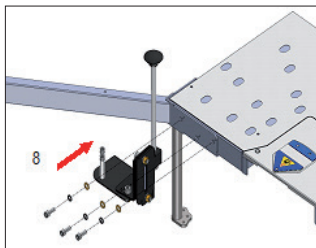
Kép 1



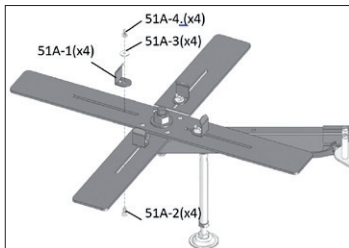
Kép 2



Kép 3

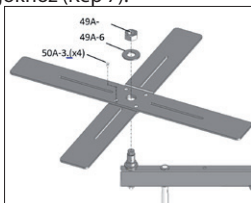


**Kép 4**

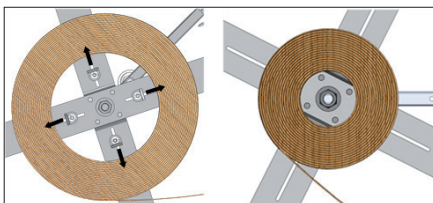


**Kép 5**

- Szerelje össze a tárolót (Kép 6), miközben a középső ütközők hozzáadhatók vagy eltávolíthatók különböző átmérőjű szalagokhoz (Kép 7).

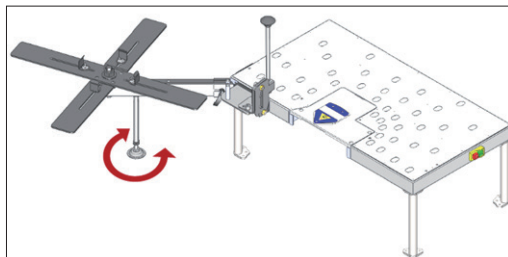


**Kép 6**



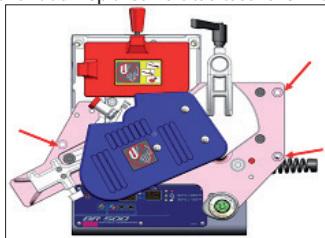
**Kép 7**

- Támasztó láb talpa állítható magasságban, hogy egyforma magasság legyen beállítható a munkasztallal (obr.8).

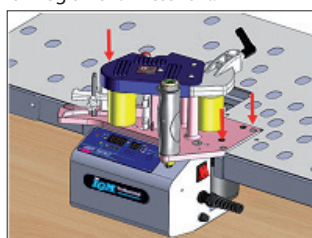


**Kép 8**

- Helyezze az élfóliázót a Kép 9 és 10 utasításai szerint, húzza meg a három csavart.

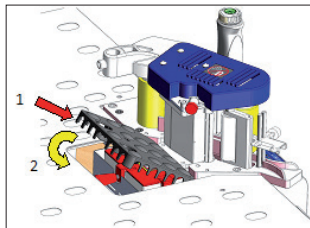


**Kép 9**

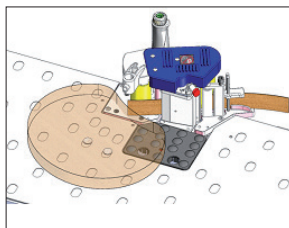


**Kép 10**

- Helyezze fel a ragasztó tároló átmenetét (Kép 11) és kezdje a fóliázást (Kép 12).

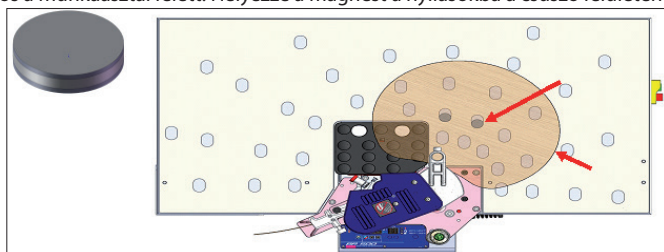


**Kép 11**



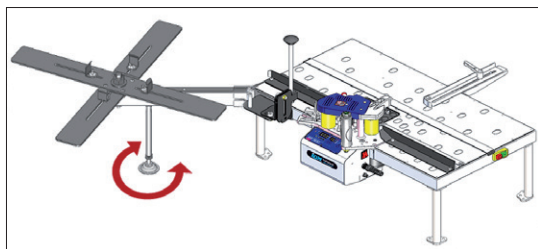
**Kép 12**

- A mágnes helyzet rögzíthető munkadarabok különböző alakja és mérete függvényében. Darab mozgásának helyén használatos a munkaasztal felett. Helyezze a mágneszt a nyílásokba a csúszó felületen (Kép 13).



**Kép 13**

- Bizonyosodjon meg, hogy a tároló támasztó lába stabil. A csavarható talppal egyenlítse ki a magasságot az asztal lemezével.

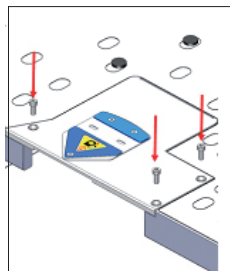


**Kép 14**

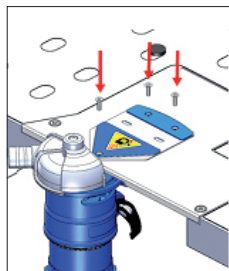
- A rögzített munkaasztalra csatlakoztathatja az éllevágó marógépet PD80. Távtartó mágnesekkel együtt majd egyszerűen letisztítja a munkadarab fóliázott élét.

- Helyezze az éllevágó lemezt vissza az asztalba és csavarozza oda 3 csavarral (Kép 15). Majd csavarozza fel az éllevágó marógépet PD80, három csavarral az éllevágó lemezen keresztül (Kép 16). Tekerje fel a felesleg kábelt a kábel tartóra és csatlakoztassa a marógépet konnektorba (Kép 17).

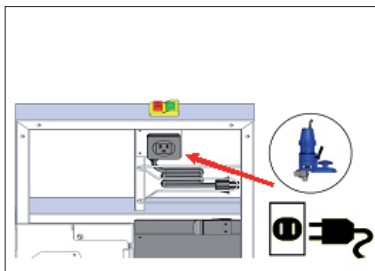




Kép 15



Kép 16

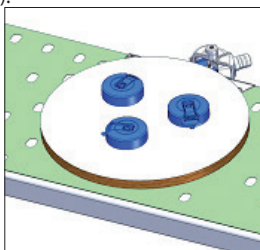


Kép 17

- Éllevágó marógép felszerelése után állítsa be a mágnesek helyzetét a darab alakja és mérete szerint (Kép 18). Az így elkészített marógéppel egyszerűen letisztítja az élet. A vákuumos szívókorongok használhatóak munkadarab egysebébb kezeléséhez éllevágás közben (Kép 19).

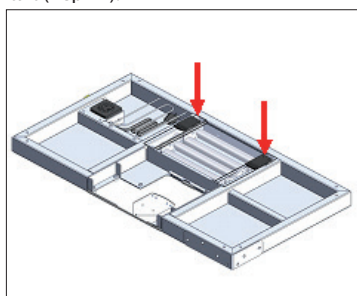


Kép 18

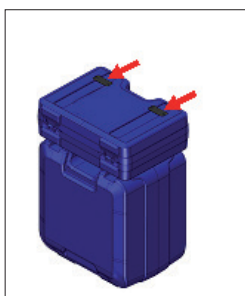


Kép 19

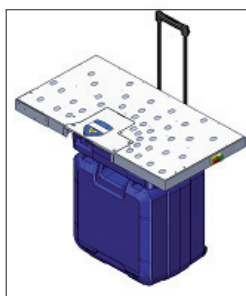
- Helyezze a lábakat a tárolóba és a csipeszeket (Kép 20) rögzítse a táskára (Kép 21). Így egyszerűen szállíthatja az asztalt (Kép 22).



Kép 20



Kép 21



Kép 22

### VÁLASZTHATÓ TARTOZÉKOK

IGM DR500 Hordozható élfóliázó ragasztófelhordással 142-DR500

IGM BR300 Hordozható élfóliázó ragasztófelhordással 142-BR300

IGM PD80 Éllevágó gép ABS szalagra 142-PD80

IGM Egyenes élfóliázó és éllevágó készlet ST95-hoz 142-ST97

**Bitte lesen Sie dieses Handbuch sorgfältig durch und befolgen Sie die Sicherheitshinweise!  
Technische Änderungen und Druckfehler vorbehalten!**

Sehr geehrte Kundin, sehr geehrter Kunde, dieses Handbuch enthält Informationen und wichtige Anweisungen für die Installation und den bestimmungsgemäßen Gebrauch des ST95B.



**Bitte lesen und befolgen Sie die Sicherheitshinweise!**

Bitte lesen Sie diese Anleitung sorgfältig durch, bevor Sie den Tisch zum ersten Mal benutzen. Somit können Sie das Risiko von Arbeitsfehlern verringern und Produktschäden und Verletzungen des Bedieners vorbeugen. Dank der kontinuierlichen Entwicklung können Design, Konstruktion, Bilder und Geräteinhalt leicht variieren. Sollten Sie Fehler in diesem Handbuch finden, teilen Sie uns dies bitte per E-Mail mit: podpora@igm.cz.

<b>INHALT</b>	<b>Seite</b>
TECHNISCHE INFORMATIONEN	26
Produktspezifikation	28
SICHERHEIT	26
Teilebeschreibung und Zubehör	27
Wichtige Hinweise	30
EINSTELLEN DES TISCHES	28
OPTIONALES ZUBEHÖR	31

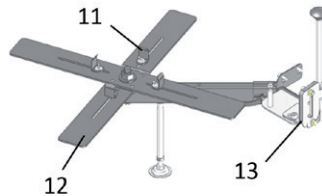
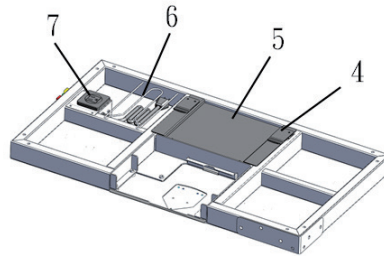
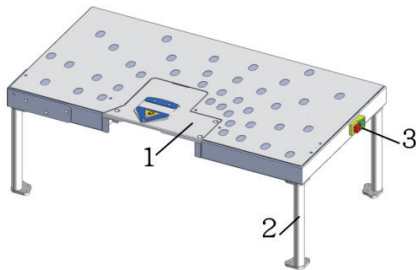
## TECHNISCHE INFORMATIONEN

### Produktspezifikationen:

Produktgröße (LxBxH)	1420x1030x600 mm
Versandmaße (LxBxH)	850x455x220 mm
Tischgewicht	20,5 kg
Paketgewicht	25 kg
Kabellänge	2,5 m
Spannung	240V
Strom	13A

## SICHERHEIT

- Vor dem Betrieb des Tisches muss der Nutzer diese Bedienungsanleitung sorgfältig durchlesen und den Anweisungen folgen.
- Bewahren Sie dieses Handbuch zusammen mit dem Tisch auf.
- Reinigen Sie die Arbeitsfläche regelmäßig und halten Sie die Maschine sauber. Trennen Sie das Gerät vor der Reinigung vom Stromnetz.
- Im Falle eines Verstoßes gegen diese Richtlinien können Gewährleistungsansprüche nicht geltend gemacht werden:
  - Falsche Installation, Bedienung und Wartung des Tisches.
  - Ungeeignete Arbeitsumgebung: hohe Luftfeuchtigkeit, schmutzig.
  - Nichtbeachtung der Bedienungsanleitung: Transport, Lagerung, Montage, Inbetriebnahme, Reinigung und Wartung der Maschine.
  - Verwendung von nicht autorisierten Ersatzteilen.
  - Unautorisierte Montage der Maschine.

**Teilebeschreibung und Zubehör**


Position	Name	Funktion
1	Schneidebrett	Befestigt den Kantenleimer am Stütztisch.
2	FüÙe	Beine des Stütztisches.
3	Hauptschalter	Magnetischer ein / ausSchalter. Schaltet sich bei Stromausfall automatisch aus.
4	Schnapp-Clips	Clips zum Befestigen des Tisches an einem Koffer für den einfachen Transport.
5	Platz für Fuß-Lagerung	Platz zum Verstauen der Beine des Tisches für Lagerung oder Transport.
6	Netzkabelhalter	Zum leichten verstauen des langen Kabels.
7	Steckdose	Steckdose für Elektrowerkzeug.
8	Schutzabdeckung des Klebstoffbehälters	Dient als Schutz über dem Klebstoffbehälter, um das Verbrennungsrisiko zu vermindern.
9	Positionierungs-Magnet	Kann auf den Stütztisch gestellt werden, um die Arbeitshöhe der zu beklebenden Platte zu erhöhen.
10	Vakuumgriffe	Können zur einfacheren Handhabung des Werkstücks am Werkstück befestigt werden.
11	Zentrierwalze des Bandspenders	Fixieren Sie die Mitte der Klebeband-Rolle hiermit.
12	Magazin für große und kleine Bandrollen	Sie können alle Klebebandrollen direkt auf das Fach legen.
13	Trimm-Schneider	Erzeugt einen sauberen Schnitt des Band-Endes.

- In einem Notfall, das Gerät zuerst ausschalten und das Netzkabel vom Stromnetz trennen!
- Dieser Arbeitstisch garantiert keine perfekte Verbindung aller Materialien. Der Benutzer muss den Arbeitsablauf beachten und die Arbeitsplatte regelmäßig von Schmutz befreien. Getrocknete Leimstücke können die Qualität der geklebten Kante erheblich verschlechtern.
- Für die gute Funktion der Magnete, die zum Abheben des Werkstücks beim Trimmen verwendet werden. Reinigen Sie regelmäßig die Arbeitsfläche des Tisches.
- Arbeiten Sie mit dem Tisch nur im Inneren. Verwenden Sie den Tisch nicht im Freien oder bei hoher Luftfeuchtigkeit.
- Bewahren Sie dieses Handbuch zur Ansicht griffbereit auf.
- Schließen Sie keine weiteren elektrischen Geräte an die Steckdose an, um eine Überlastung zu vermeiden.
- Sie können diesen Tisch mit den mitgelieferten Schrauben am Arbeitstisch befestigen.
- Achten Sie beim Kantenschneiden darauf, nicht mit dem Fräser in Berührung zu kommen.

## EINSTELLEN DES TISCHES

- Bohren Sie nach dem Zusammenbau Löcher in die korrekten Positionen in Ihrer Werkbank, um den Tisch mit Schrauben sicher zu befestigen (Abb. 1).
- Befestigen Sie die Bandhalterung sicher am Tisch (Abb. 2). Lassen Sie den Arm nicht lose oder unsicher befestigt. (Abb. 3 – Abb. 5)

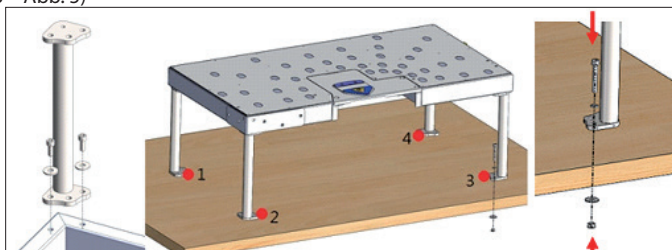


Abb. 1

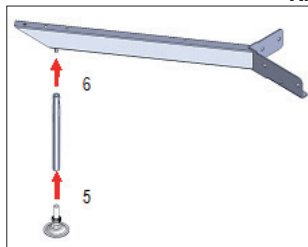


Abb. 2

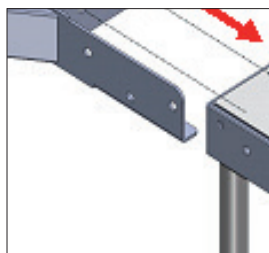
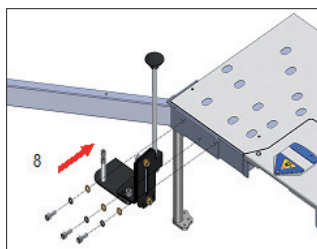
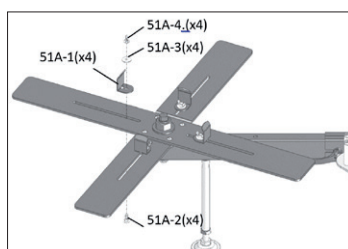


Abb. 3

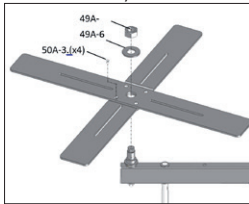


Obr. 4

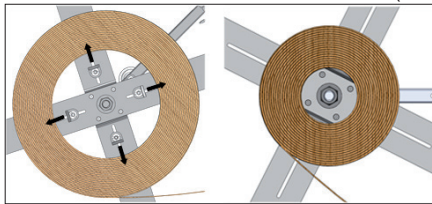


Obr. 5

- Montieren Sie die zentralen Rollen des Bandspenders (Abb. 6), wobei die mittleren Anschläge hinzugefügt oder entfernt werden können, um einen anderen Bandrollendurchmesser zu verwenden. (Abb. 7)

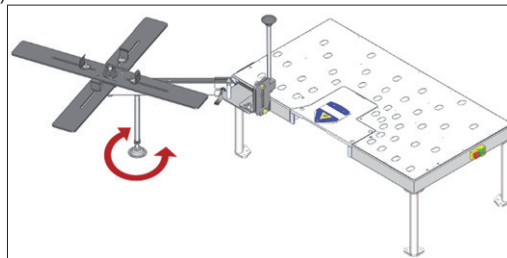


**Abb. 6**



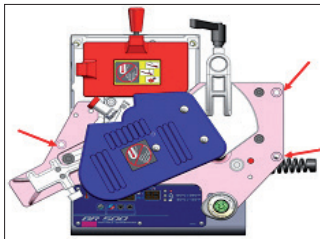
**Abb. 7**

- Der Stützfuß des Bandspenders ist höhenverstellbar, um mit dem Stütztisch auf die gleiche Höhe eingestellt werden zu können (Abb.8)

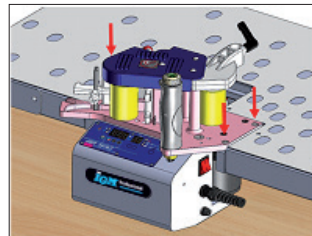


**Abb. 8**

- Legen Sie den Kantenleimer auf den Stütztisch gemäß Abb. 9 und 10 und ziehen Sie die drei Schrauben fest.

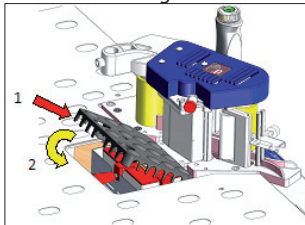


**Abb. 9**

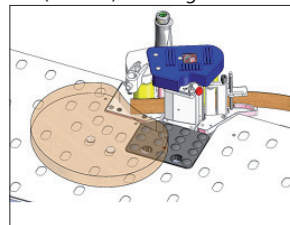


**Abb. 10**

- Befestigen Sie die Schutzabdeckung auf den Kantenleimer (Abb.11) und beginnen Sie zu kleben (Abb. 12)

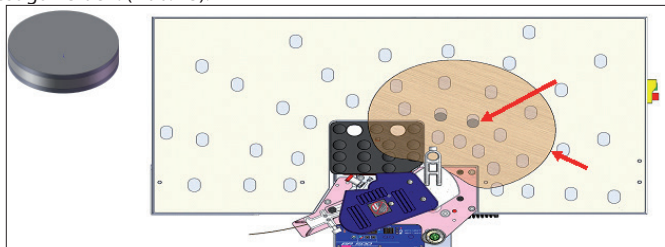


**Abb. 11**



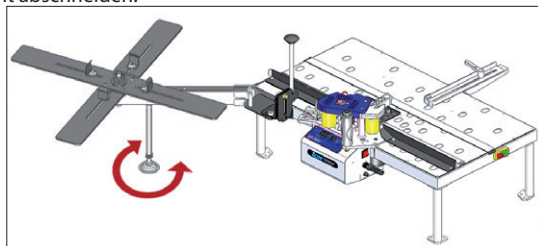
**Abb. 12**

- Die Position des Magnetchips kann entsprechend verschiedenen Formen u. Größen der Werkstücke justiert werden. Einsetzbar für Werkstücke, die sich über den stationären Arbeitstisch drehen, indem sie nur an den Magnetchips befestigt werden. (Abb. 13).



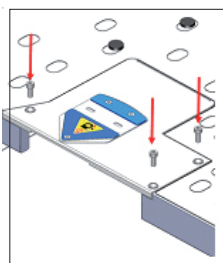
**Abb 13**

- Das schwenkbare Schneidmesser (Optionales Zubehör) (Abb. 14) könnte das Band während der Kantenbearbeitung leicht abschneiden.

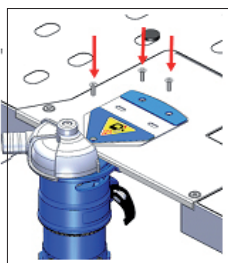


**Abb. 14**

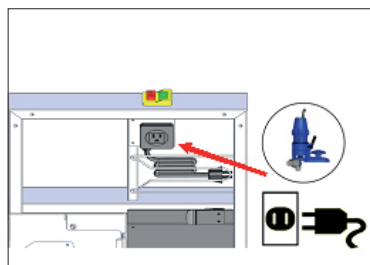
- Sie können den PD80-Trimmer einfach an einer Ankerwerkbank befestigen. Zusammen mit den Abstandsmagneten können Sie einfach die zu beklebende Kante des Werkstücks einrasten lassen.  
 - Setzen Sie die Schneideplatte zurück in den Tisch und schrauben Sie sie mit drei Schrauben fest (Abb. 15). Als nächstes befestigen Sie den PD80-Trimmer mit drei Schrauben durch die Schneideplatte (Abb. 16). Überschüssiges Kabel kann auf den Kabelhalter aufgewickelt werden und die Fräsmaschine an die Steckdose angeschlossen werden (Abb. 17).



**Obr. 15**

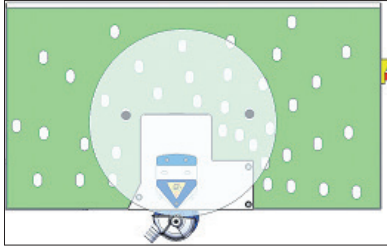


**Abb. 16**

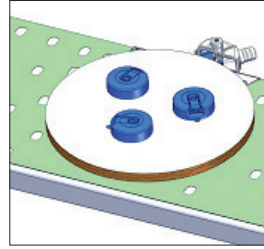


**Abb.17**

- Nach der Installation des Trimmers die Positionen der Magnetchips entsprechend der Formen und Größen der Werkstücke einstellen (Abb. 18). Zum einfachen Beschneiden der Kanten können die Saugkappen auf Werkstücken befestigt werden. Außerdem können Saugkappen zum Drehen der Werkstücke ergriffen werden (Abb. 19).

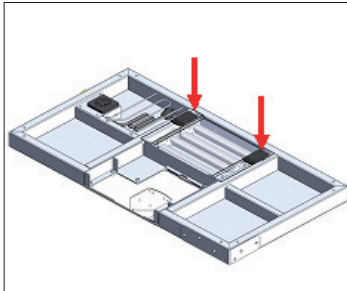


**Abb. 18**

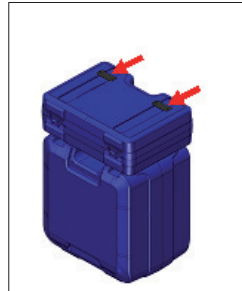


**Abb. 19**

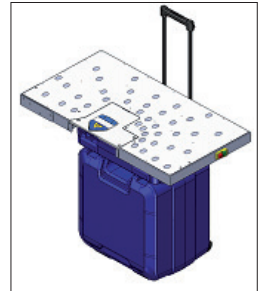
- Falten Sie den Tisch; Setzen Sie die Schnapp-Clips (Abb. 20) in die Schnellverschlüsse des Werkzeugkastens ein (Abb. 21). Zum Transportieren (Abb. 22).



**Abb. 20**



**Abb. 21**



**Abb. 22**

**OPTIONALES ZUBEHÖR**

IGM DR500 Tragbarer kabelloser Kantenanleimer	142-DR500
IGM BR300 Tragbarer Kantenanleimer	142-BR300
IGM PD80 Bandschneider	142-PD80
IGM Kantenanleimer Schneide-Set für gerades Arbeiten ST95	142-ST97

**Należy dokładnie zapoznać się z informacjami zawartymi w niniejszej instrukcji obsługi i postępować zgodnie z zaleceniami oraz przestrzegać podstawowych zasad bezpieczeństwa!**

**Jakiegolwiek zmiany techniczne są kategorycznie zastrzeżone!**

Szanowny Kliencie,

Niniejsza instrukcja obsługi zawiera ważne informacje i zalecenia dotyczące instalacji oraz właściwego użytkowania stołu ST95B



**Proszę dokładnie przeczytać niniejszą instrukcję i postępować zgodnie z opisanymi zasadami bezpieczeństwa!**

Przed pierwszym użytkowaniem proszę uważnie przeczytać instrukcję obsługi.

Dzięki zapoznaniu się z niniejszą instrukcją zmniejszone zostanie ryzyko popełnienia błędów podczas pracy lub ewentualnego uszkodzenia stołu i obrabianego przedmiotu oraz zminimalizowane zostanie ryzyko poranienia. Staramy się wciąż rozwijać i udoskonalać nasze produkty, w związku z tym konstrukcja, desing, niektóre rysunki, wyposażenie urządzenia oraz treści mogą się nieznacznie różnić. Jeśli w instrukcji obsługi znajdują Państwo jakiegolwiek błędy, prosimy się z nami skontaktować za pośrednictwem e-mail: podpora@igm.cz.

**ZAWARTOŚĆ**

ZAWARTOŚĆ	TREŚĆ
INFORMACJE TECHNICZNE	32
Specyfikacja produktu	32
BEZPIECZEŃSTWO	32
Opis elementów i akcesoriów	33
Ważne uwagi	34
MONTAŻ STOŁU	34
AKCESORIA OPCJONALNE	37

**INFORMACJE TECHNICZNE**

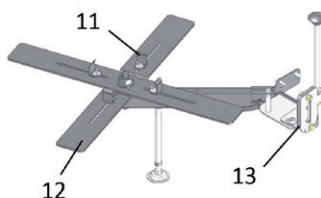
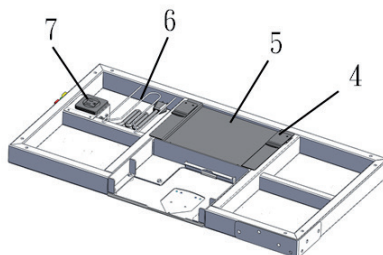
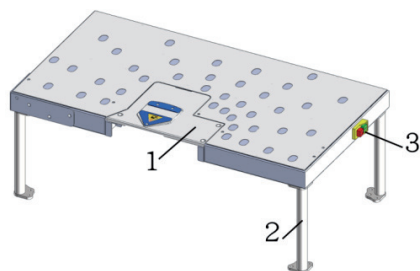
**Specyfikacja produktu:**

Rozmiar produktu (DxŠxV)	1420x1030x600 mm
Wymiary transportowe (DxŠxV)	850x455x220 mm
Waga stołu	20,5 kg
Waga opakowania	25 kg
Długość przewodu zasilającego	2,5 m
Napięcie	240V
Prąd (w zależności od zamocowanego urządzenia)	13A

**BEZPIECZEŃSTWO**

- Przed rozpoczęciem pracy należy uważnie przeczytać niniejszą instrukcję obsługi i postępować zgodnie z zawartymi wskazówkami.
- Nie należy wyrzucać instrukcji obsługi.
- Regularnie czyść powierzchnię roboczą i utrzymuj urządzenie w nienaganej czystości. Przed przystąpieniem do czyszczenia odłącz urządzenie od źródła zasilania.
- W przypadku naruszenia wymienionych zasad nie można ubiegać się o roszczenia gwarancyjne:
  - Niepoprawna instalacja, obsługa i konserwacja stołu.
  - Nieodpowiednie środowisko pracy: wysoka wilgotność, zanieczyszczenia.
  - Nieprzestrzeganie instrukcji obsługi: transport, przechowywanie, instalacja, uruchomienie, czyszczenie i konserwacja maszyny.
  - Używanie nieautoryzowanych części zamiennych.
  - Nieautoryzowana instalacja maszyny.



**OPIS ELEMENTÓW I AKCESORIÓW**


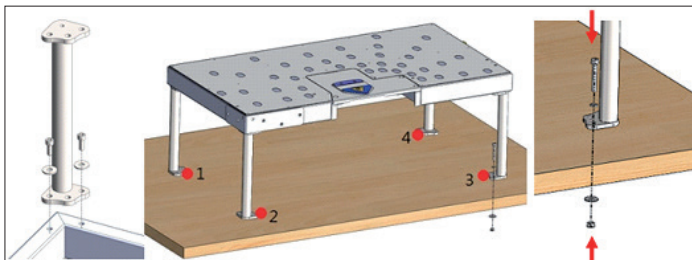
Pozycja	Nazwa	Cel
1	Płyta do przycinania	Służy do zainstalowania frezarki krawędziowej.
2	Nogi	Nogi stołu roboczego.
3	Wyłącznik główny	Magnetyczne włączenie / wyłączenie, wyłącza się automatycznie w przypadku awarii zasilania.
4	Klip przeznaczony do zamocowania do walizki	Klip do zamocowania stołu do walizki podczas transportu.
5	Schówek	Miejsce do przechowywania nóg od stołu podczas transportu.
6	Uchwyt na kabel zasilający	Dla łatwego zwijania długiego kabla.
7	Gniazdo dla elektronarzędzi	Gniazdo dla elektronarzędzi.
8	Osłona ochronna zbiornika z klejem	Działa jako reduktor zbiornika z klejem w celu wyrównania stołu do płaszczyzny.
9	Magnes do podnoszenia produktu	Aby zwiększyć wysokość roboczą oklejonego elementu magnes można umieścić na stole roboczym.
10	Uchwyty próżniowe	Uchwyty można przymocować do obrabianego przedmiotu, co znacznie ułatwi manipulowanie z obrabianym elementem.
11	Prowadzące ograniczniki centrujące	Służą do wycentrowania środka nawiniętej taśmy lub obrzeży taśmy.
12	Zasobnik na duże i małe rolki taśmy	Rolkę taśmy można bezpośrednio umieścić na zasobniku.
13	Przycinarka końców taśmy	Za pomocą przycinarki końce taśmy zostaną idealnie przycięte.

### WAŻNE UWAGI

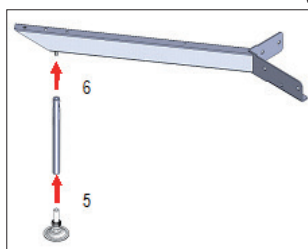
- W przypadku awaryjnego zakończenia pracy nie zapomnij przed tym wyłączyć przewodu od źródła zasilania.
- Stół roboczy nie gwarantuje idealnego oklejenia wszystkich materiałów. Użytkownik musi przestrzegać procedurę pracy i regularnie czyścić blat roboczy z wszelkich zanieczyszczeń. Pozostałości wyschniętego kleju mogą znacznie pogorszyć jakość oklejanej krawędzi.
- W celu prawidłowego działania magnesów używanych do podnoszenia obrabianego przedmiotu podczas przycinania należy regularnie czyścić powierzchnię roboczą stołu.
- Stół przeznaczony jest do pracy w pomieszczeniach zamkniętych. Nie należy używać stołu na zewnątrz lub w miejscach o wysokiej wilgotności.
- Należy zachować niniejszą instrukcję obsługi w celu późniejszej potrzeby zasięgnięcia informacji.
- Aby uniknąć przeciążenia nie podłączaj do gniazdka większej ilości urządzeń elektrycznych.
- Za pomocą dostarczonych śrub stół można przymocować do stołu roboczego.
- Podczas przycinania krawędzi należy uważać, aby dłonie nie dotknęły się frezu.

### MONTAŻ STOŁU

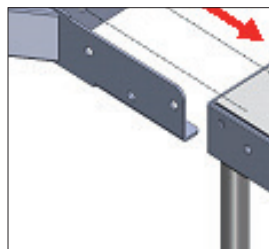
- W celu zmontowania stołu roboczego należy wywiercić otwory według otworów znajdujących się na stopkach nóg (Rys.1)
- Zamocuj wspornik pod zasobnikiem (Rys.2). Nie pozostawiaj ramienia bez podparcia. (Rys. 3 – Rys. 5)



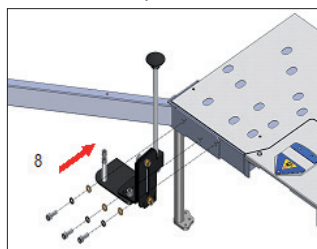
Rys. 1



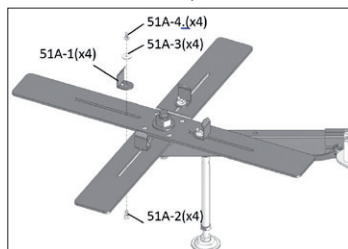
Rys. 2



Rys. 3

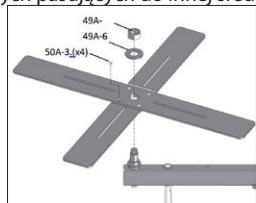


Rys. 4

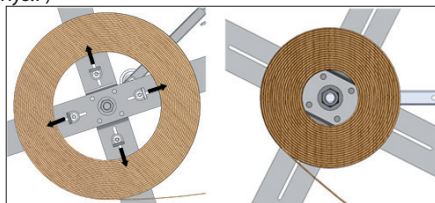


Rys. 5

- Zasobnik należy zamontować (Rys. 6), tak aby możliwe było dodawanie lub usuwanie ograniczników centrujących pasujących do innej średnicy taśmy. (Rys.7)

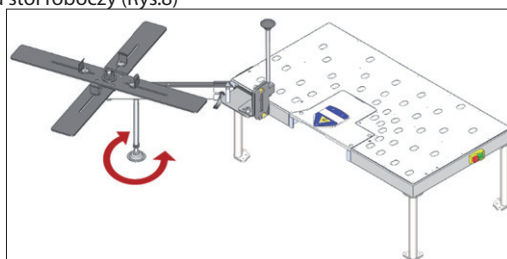


**Rys. 6**



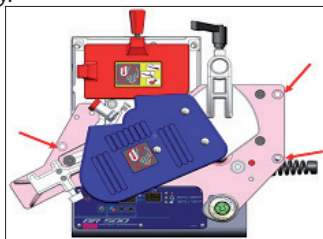
**Rys. 7**

- Stopka nogi podpierającej zasobnik posiada regulację wysokości, dzięki czemu można bez problemu ustawić tę samą wysokość jaką ma stół roboczy (Rys.8)

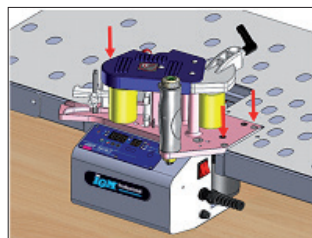


**Rys. 8**

- Okleiniarkę umieść na stole roboczym zgodnie z instrukcjami przedstawionymi na Rys. 9 i 10, następnie dokręć trzy śruby.

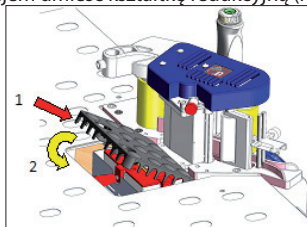


**Rys. 9**

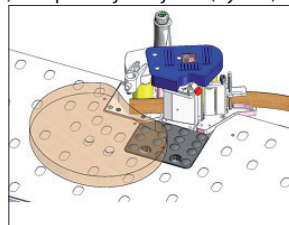


**Rys. 10**

- Na zasobnik z klejem umieść kształtkę redukcyjną (Rys. 11) i rozpocznij oklejanie (Rys.12)

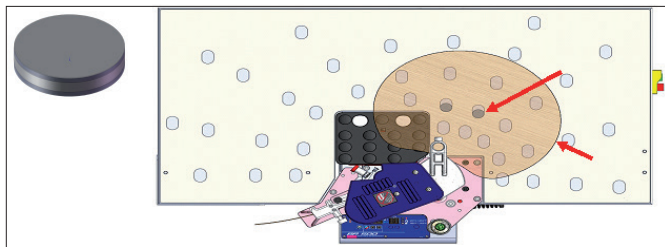


**Rys. 11**



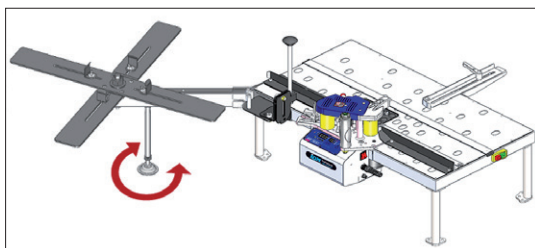
**Rys. 12**

- Położenie magnesów można regulować w zależności od różnych kształtów i rozmiarów oklejanych elementów. Idealnie sprawdzają się w przypadku ruchomego miejsca obrabianego przedmiotu nad stołem. Umieść magnes w otworach znajdujących się w ślizgowej powierzchni. (Rys. 13).



Rys. 13

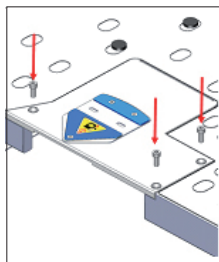
- Upewnij się, że noga podpierająca zasobnik jest stabilna. Wysokość stopki ustaw na tej samej wysokości jaką ma blat stołu.



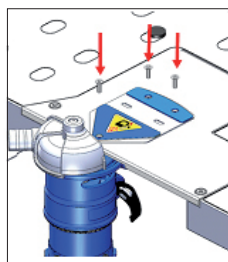
Rys. 14

- Do stołu można przymocować frezarkę przycinającą PD80. Wraz z magnesami odległościowymi można łatwo wykonać obróbkę wykańczającą oklejonej krawędzi.

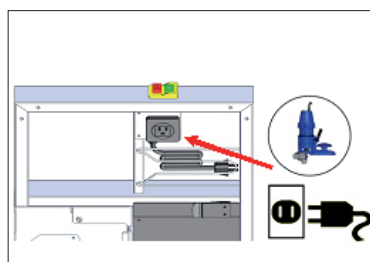
- Płytę do skrawania umieść z powrotem w stole i przykręć ją trzema śrubami (Rys. 15). Następnie przez płytę do skrawania za pomocą trzech śrub przymocuj frezarkę PD80 (Rys. 16). Nadmiar kabla nawij na uchwyt i podłącz frezarkę do gniazda (Rys. 17).



Rys. 15

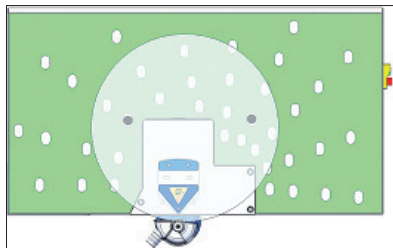


Rys. 16

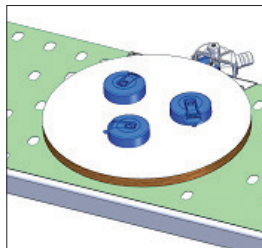


Rys. 17

- Po zakończeniu montażu frezarki przycinającej, wyreguluj położenie magnesów w zależności od kształtu i wielkości obrabianego elementu (Rys. 18). Za pomocą frezarki można łatwo wykonać obróbkę wykańczającą. Do łatwiejszego uchwycenia przedmiotu podczas przycinania krawędzi można wykorzystać przyssawki próżniowe (Rys. 19).

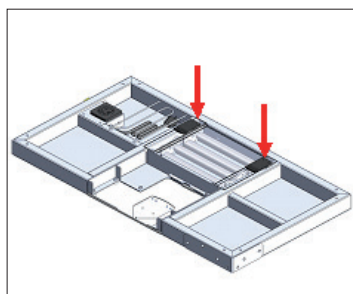


Rys. 18

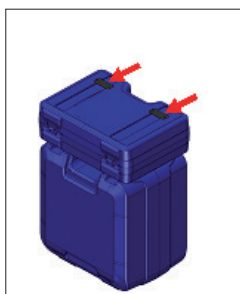


Rys. 19

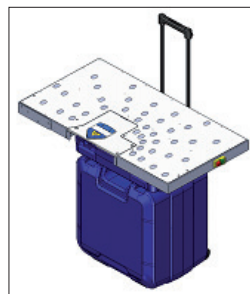
- W celu łatwiejszego transportu ( Rys.22) nogi należy złożyć i schować je do schowka transportowego natomiast klipy ( Rys.20) można zahaczyć za walizkę (Rys.21).



Rys. 20



Rys. 21



Rys. 22

**AKCESORIA OPCJONALNE**

IGM DR500 Ręczna Okleiniarka z aplikacją kleju

142-DR500

IGM BR300 Ręczna Okleiniarka z aplikacją kleju

142-BR300

IGM PD80 Frezarka przycinająca do krawędzi na taśmie ABS

142-PD80

IGM Zestaw do równych elementów do stołu ST95A

142-ST97



IGM nástroje a stroje s.r.o., V Kněžívce 201,  
Tuchoměřice, 252 67, Czech Republic, E.U.  
**+420 220 950 910, [www.igm.cz](http://www.igm.cz)**